

Typ 051xx, 193xx, 201xx, 450xx, 467xx, 525xx, 526xx, 654xx, 691xx, 693xx, 2 69301, 2 69101, 89301, 89401

051xx	Škoda Felicia 10/94 - 03/98, Facelift 04/98 - 09/00
193xx	Škoda Octavia I. (Identische spiegel • Identická zrcátka • Identical mirrors • Rétroviseurs identiques)
201xx	Škoda Octavia I. + Fabia I. (Spiegel Beifahrerseite klein • Malé zrcátko u spolujezdců • Mirror on the passenger side small • Rétroviseur côté passanger avant petit)
450xx	Škoda Superb I. 03/02 - 08/06
467xx	Škoda Superb I. Facelift 09/06 →
525xx, 526xx	Škoda Roomster 03/06 →, Škoda Fabia II. 03/07 →
654xx, 691xx, 693xx	Škoda Octavia II. 06/04 - 11/08, Škoda Octavia II. RS 11/05 - 11/08
2 69301	Škoda Octavia II. Facelift 12/08 →, Škoda Octavia II. RS 12/08 →, Škoda Superb II. 06/08 →
2 69101	Škoda Octavia II. Facelift 12/08 →, Škoda Octavia II. RS 12/08 →, Škoda Superb II. 06/08 →
89301	Škoda Yeti 09/09 →
89401	Škoda Yeti 09/09 →

xxx01	Edelstahl • Nerez • Stainless steel • Acier inoxydable
xxx02	ABS chrom • ABS chromovaný • ABS chrome • ABS chromé
xxx06	ABS Carbon-Design • ABS karbonový design • ABS Carbon-Design • ABS Désign-Carbone
xxx15	ABS silber matt • ABS stříbrný matný • ABS silver pale • ABS argent mat
xxx22	ABS MT- Chromsilber • ABS - design matný chrom • ABS MT-Chromsilber • ABS MT-Chromé argent

Milotec[®]
AUTO-EXTRAS

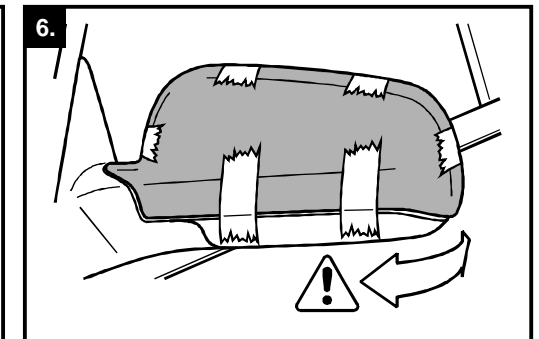
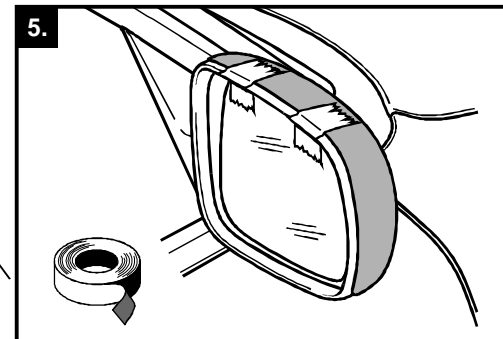
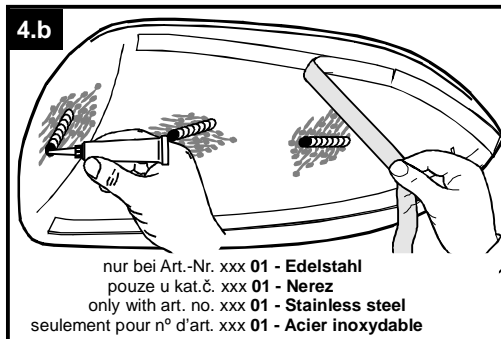
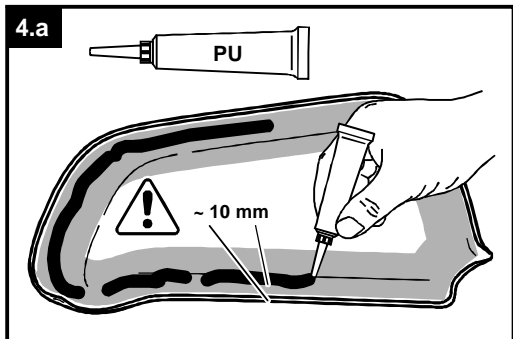
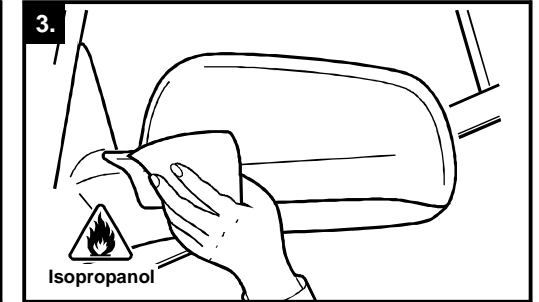
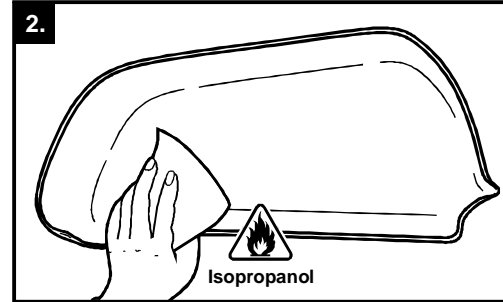
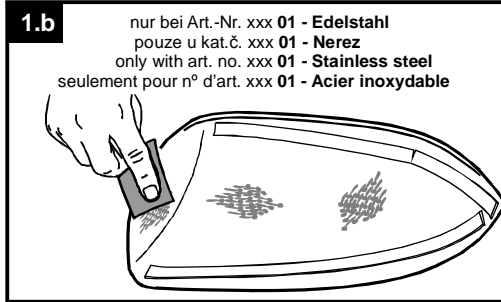
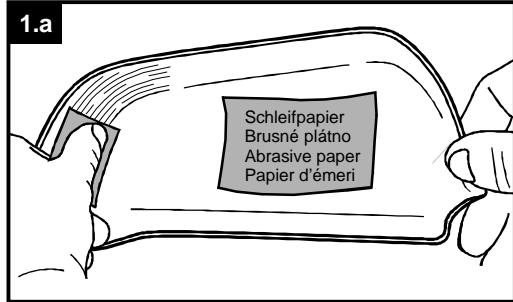

Spiegelkappen

MONTAGEANLEITUNG

Lieferumfang :
1 Paar Spiegelkappen
2x Isopropanol-Reinigungstuch
1x Isopropanol-Reinigungstuch
(nur bei Art.-Nr. 20101, 69101, 69301, 2 69301, 2 69101, 89301, 89401)
1x PU-Kleber 50 ml + Klebedüse
1x PU-Kleber 12,5 ml + Klebedüse
(nur bei Art.-Nr. 20101, 69101, 69301, 2 69301, 2 69101, 89301, 89401)
1x Schleifpapier
1x PU-Kleber-Hinweis
1x Montageanleitung
1x TÜV-Unterlage + Typaufkleber

Kryty zpětných zrcátek

MONTÁŽNÍ NÁVOD

Návod uschovejte pro účely kontroly a STK!
Obsah balení:
1 pár krytů zrcátek
2x odmašťovací ubrousek napuštěný v isopropanolu
1x odmašťovací ubrousek napuštěný v isopropanolu
(pouze u kat.č. 691 01, 693 01, 201 01, 2 693 01, 2 691 01, 893 01, 894 01)
1x PU-lepidlo 50 ml s nástavcem
1x PU-lepidlo 12,5 ml s nástavcem
(pouze u kat.č. 691 01, 693 01, 201 01, 2 693 01, 2 691 01, 893 01, 894 01)
1x brusný papír
1x návod pro lepení
1x montážní návod

ATEST
8 SD
1951

Mirror caps

FITTING INSTRUCTIONS

The pack contains:
1 pair of mirror caps
2x isopropanole cleaning tissue
1x isopropanole cleaning tissue
(only with art. no. 20101, 69101, 69301, 2 69301, 2 69101, 89301, 89401)
1x PU glue 50 ml + glue nozzle
1x PU glue 12.5 ml + glue nozzle
(only with art. no. 20101, 69101, 69301, 2 69301, 2 69101, 89301, 89401)
1x abrasive paper
1x PU glue note
1x fitting instructions
1x TÜV document + type label

Caches pour rétroviseur

INSTRUCTIONS DE MONTAGE

Fournitures:
1 paire de caches de rétroviseur
2 x chiffon de nettoyage à isopropanol
1 x chiffon de nettoyage à isopropanol
(seulement pour n° d'art. 201 01, 69101, 69301, 2 69301, 2 69101, 89301, 89401)
1 x colle PU 50 ml + buse
1 x colle PU 25 ml + buse
(seulement pour n° d'art. 201 01, 69101, 69301, 2 69301, 2 69101, 89301, 89401)
1 x papier émeri
1 x note pour colle PU
1 x instructions de montage
1 x certificat TÜV + autocollant type

Spiegelkappen

MONTAGEANLEITUNG

Wichtig: Vor der Montage die transparente Oberflächen-Schutzfolie unbedingt von den Teilen (bei ABS silber und Carbon-Design) entfernen!

Hinweis: Die Montage muss in einem trockenen und gut belüfteten Raum bei mindestens +20°C Raumtemperatur durchgeführt werden. Bei der Montage direkte Sonneneinstrahlung vermeiden, sowie nicht essen und trinken.

Vorsicht: Mit Isopropanol getränkte Reinigungstücher sind leicht entflammbar - deshalb bei der Montage nicht rauchen!!

1. Die Spiegelkappen an den vorgesehenen Stellen anhalten und den korrekten Sitz prüfen (so genannte Trockenübung), dabei auf gleichmäßigen Abstand vom Rand des Spiegelgehäuses achten.

2. Mithilfe des Schleifpapiers die vorgesehenen Klebeflächen aufrauen. Diese Arbeit bitte sorgfältig durchführen, damit es zur optimalen Klebewirkung kommt (siehe Bild 1.a, bei Art.-Nr. 2 69301, 2 69101, 89301, 89401 Bild 1.b).

3. Die vorgesehenen Klebeflächen an den Spiegelgehäusen, sowie an den Spiegelkappen innen, mit beiliegenden Isopropanoltüchern sorgfältig säubern und dabei die Oberflächen nur in einer Richtung bearbeiten (siehe Bild 2+3).

4. Die Klebedüse mit einem Tape-Messer entsprechend abschneiden. Den Kleber in ausreichender Menge, auf die aufgerauten Stellen so auftragen, dass ca. 10 mm Abstand vom Rand eingehalten wird (siehe Bild 4.a). Bei Art.-Nr. 69101, 69301, 2 69301, 2 69101, 89301, 89401 die Applikationsfolie abziehen und den Kleber nur punktuell auftragen (siehe Bild 4.b).

5. Die Spiegelkappen auf die Gehäuse leicht andrücken und evtl. an den Rändern ausgetretenen Kleber sofort mit techn. Benzin entfernen.

Wichtig: Aus Sicherheitsgründen muss die Freigängigkeit des Klappmechanismus der Aussenspiegel gewährleistet sein. Anschließend die Spiegelkappen in der endgültigen Position mit Klebeband fixieren (Bild 5+6).

Hinweis: Der Typaufkleber muss an der in den technischen Unterlagen benannten Stelle angebracht werden.

Wichtig: Während der Trockenzeit darf das Fahrzeug nicht direkter Sonneneinstrahlung ausgesetzt werden! Den Fahrbetrieb erst wieder nach 6 Stunden aufnehmen. Vor Ablauf von 24 Stunden darf keine Waschanlage benutzt werden.

Bei Nichtbeachtung dieser Anleitung übernehmen wir keine Haftung!

Kryty zpětných zrcátek

MONTÁŽNÍ NÁVOD

ATEST
8SD
1951

Důležité: Před montáží odstraňte z vnější strany plastových výlisků ochrannou fólii (pouze v případě materiálu ABS-karbonový design, ABS stříbrný matný a ABS - design matný chrom).

Upozornění: Montáž provádějte v suchém a větratelném prostředí při teplotě min. +20°C. Lepení neprovádějte na sluníčku. Při montáži nejzte ani nepijte.

Pozor: Odmašťovací ubrousek je napuštěn isopropanolem, který je vysoce hořlavý, proto při montáži nekuřte!

1. Kryty zrcátek usaďte nanečisto na své místo a vyzkoušejte si jejich správnou polohu. Při usazování krytů do správné polohy dbejte na to, aby byla mezi okrajem zrcátka a okrajem krytu zrcátka vždy dodržena pravidelná mezera.

2. Pomocí dodaného brusného plátna zdrsňte budoucí lepené plochy dílů Milotec. Dbejte na to, aby byly celé tyto plochy takto připraveny a mohlo tak dojít k maximální adhezi PU lepidla (obr. 1.a, u kat.č. 2 693 01, 2 691 01, 893 01, 894 01 obr. 1.b).

3. Plochy pro lepení musí být suché a zbavené nečistot (jak plochy lepených dílů, tak plochy vozu), tyto je třeba dále odmastit přiloženým odmašťovacím ubrouskem - povrch jím utírejte jen v jednom směru (obr. 2+3).

4. Aplikáční nástavec tuby PU lepidla seřízněte zhruba v jeho polovině a naneste v přiměřené vrstvě dodané PU lepidlo tak, aby byla dodržena vzdálenost zhruba 10 mm od okraje dílu Milotec (obr. 4.a, u kat.č. 691 01, 693 01, 2 693 01, 2 691 01, 893 01, 894 01 obr. 4.b).

5. Díly s lepidlem usaďte na své místo a lehce přitlačte. Případně přebytečně vytlačené lepidlo ihned odstraňte technickým benzínem.

Důležité:

Z bezpečnostních důvodů musí být funkce sklápění zrcátek plně zachována - zrcátka tedy musí být sklopná ze standardní polohy směrem dozadu, ale i dopředu! Konečnou polohu dílu zafixujte lepicí páskou (obr. 5+6).

Důležité:

Po dobu schnutí lepidla nesmí být díl vystaven přímému slunečnímu svitu. Opětovné uvedení vozidla do provozu je možné po 6-ti hodinách od dokončení montáže. Po dobu 24 hodin by neměla být používána myčka.

Při nedodržení těchto pokynů nezodpovídáme za případné vzniklé škody!

Šťastnou cestu Vám přeje Milotec Auto-Extras.

Mirror caps

FITTING INSTRUCTIONS

Important: Strictly observe to remove the transparent protective surface foil from the parts (with ABS silver and carbon design) before assembly!

Note: The assembly must be performed in a dry and well ventilated room at a room temperature of at least +20°C. Avoid direct sun light and do not eat and drink during assembly.

Caution: Isopropanol cleaning tissues are highly flammable – this is why it is not allowed to smoke during assembly!!

1. Hold the mirror caps to the intended points and check correct fit (so-called dry run), taking care of an equal distance to the edge of the mirror housing.

2. Use the abrasive paper to roughen the designated adhesive surfaces. Careful processing is required to ensure optimum adhesion (see fig. 1.a, with art. no. 2 69301, 2 69101, 89301, 89401 fig. 1.b).

3. Thoroughly clean the designated adhesive surfaces on the mirror housings, as well as on the inside mirror caps with the supplied isopropanol tissues; process the surfaces in one direction only (see fig. 2+3).

4. Cut the adhesive nozzle with a tape knife. Apply sufficient adhesive to the roughened surfaces and keep a distance of approx. 10 mm to the edge (see fig. 4.a.). Remove the application foil from art. no. 69101, 69301, 2 69301, 2 69101, 89301, 89401 and apply only points of adhesive (see fig. 4.b).

5. Press the mirror caps onto housings and remove any surplus adhesive immediately with technical benzene.

Important: For safety reasons ensure free movement of the folding mechanism of the exterior rear view mirror. Then fix the mirror caps with adhesive tape in the final position (Fig. 5+6).

Note: The type label must be attached to the point designated in the specifications.

Important: Do not expose the car to direct sunlight while it is drying! The vehicle is ready for driving after 6 hours only. The vehicle can be driven through a carwash after 24 hours.

We do not assume liability in case of non-observance!

Milotec Auto-Extras wishes a pleasant drive.

Couvre-rétroviseur

INSTRUCTIONS DE MONTAGE

Important: Avant le montage, veiller absolument à retirer la feuille de protection transparente des pièces (seulement pour ABS argent et design carbone)!

Note: Le montage doit être réalisé dans un local sec et bien aéré à une température ambiante d'au moins +20°C. Pendant le montage, éviter une exposition directe aux rayons solaires et ne pas manger ni boire.

Attention: Les chiffons imprégnés d'isopropanol sont facilement inflammables – donc ne jamais fumer pendant le montage !!

1. Positionner les caches de rétroviseur aux endroits de montage prévu et vérifier leur position correcte (opération appelée essai à sec) et veiller à respecter un écart régulier avec le bord du boîtier de rétroviseur.

2. Rendre les surfaces des pièces prévues pour le collage rugueuses avec le papier émeri fourni. Veiller à procéder soigneusement afin de pouvoir obtenir un effet adhésif optimum (voir fig. 1 a, pour n° d'art. 2 69301, 2 69101, 89301, 89401, voir fig. 1.b).

3. Nettoyer les surfaces des boîtiers de rétroviseur ainsi que les surfaces intérieures des caches prévues pour le collage avec les chiffons à isopropanol ci-joints tout en les glissant dans une seule direction (voir fig. 2+3).

4. Couper la buse de collage à l'aide d'un couteau approprié. Appliquer une quantité suffisante de colle sur les surfaces rendues rugueuses en respectant un écart d'env. 10 mm avec le bord (voir fig. 4.a). Pour les n° d'art. 69101, 69301, 2 69301, 2 69101, 89301, 89401, retirer la feuille d'application et n'appliquer de la colle que ponctuellement (voir fig. 4.b).

5. Placer les caches de rétroviseur sur les boîtiers en exerçant une légère pression et enlever immédiatement d'éventuelles quantités de colle excédentaires avec de l'essence à nettoyer.

Important: Pour des raisons de sécurité, le mécanisme à charnière du rétroviseur ne doit pas être altéré. Fixer ensuite les caches de rétroviseur avec une bande adhésive dans leur position finale (fig.5+ 6).

Note: L'autocollant type doit être collé sur l'endroit indiqué dans la documentation technique.

Important: Pendant la période de séchage, le véhicule ne doit pas être directement exposé aux rayons solaires. La conduite ne peut être reprise qu'au bout de six heures. Le car-wash est de nouveau possible au bout de 24 heures.

En cas de non-observation des présentes instructions, nous déclinons toute responsabilité civile !

Milotec Auto-Extras vous souhaite bon voyage.